

【単路・3路兼用】

JUNG トグルスイッチ LS1912[®] 製品仕様書(1/2)



2024/04/24

品番 AL12-5R0 他 6カラー

製品名 LS1912シリーズ 片切ダブル 2-gang
トグルスイッチ (アルミニウム) 他 6カラー

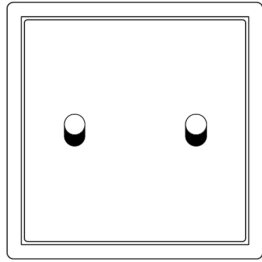

Cylinder

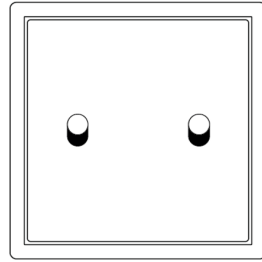

Cone

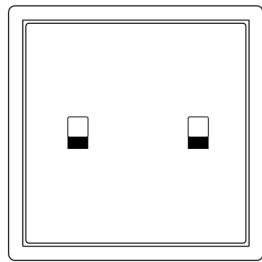

Cube

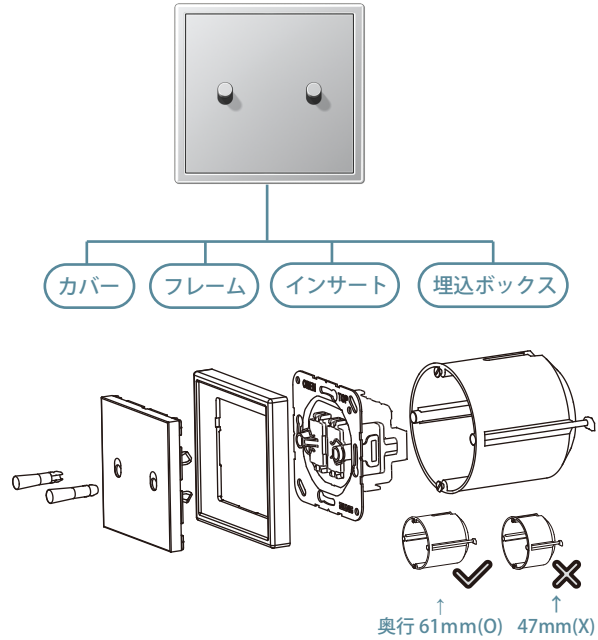

奥行 61mm(O) 47mm(X)

※メタル材質のボックスをご希望の場合はオプションとなります。

■ 本仕様書適用品番・品名一覧表

形状 カラー	カバー			フレーム	インサート	埋込ボックス
	cylinder	cone	cube			
マットホワイト	AL12-5WWMR07	AL12-5WWMK07	—	LS981WWM	K509EU (単路・3路兼用) 全色共通	9064-02 プラスチック 奥行61mm
マットブラック	AL12-5SWMR08	AL12-5SWMK08	—	LS981SWM		
アルミニウム	AL12-5R0	AL12-5K0	—	AL2981		
ステンレススチール	ES12-5R1	ES12-5K1	—	ES2981		
ダークアルミ	AL12-5DR01	AL12-5DK01	—	AL2981D		
クラシックプラス	ME12-5CR25	ME12-5CK25	—	ME2981C		
クローム	—	—	GCR12-5E22	GCR2981		

■ 材質

—metal—

カラー	マットホワイト	マットブラック	アルミニウム	ステンレススチール	ダークアルミ	クラシックプラス	クローム
材質	Aluminium lacquered	Aluminium lacquered	Aluminium	stainless steel 1.4303 X4 CrNi 18-12	Aluminium lacquered	brass	chrome

【単路・3路兼用】

JUNG トグルスイッチ LS1912[®] 製品仕様書(2/2)



■ 回路図

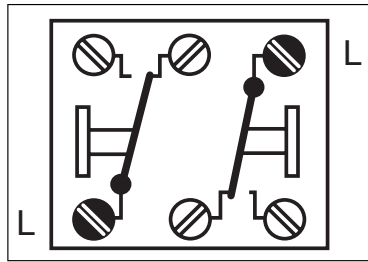

Contact assignments
K509EU

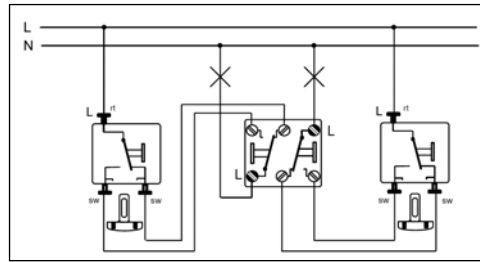

Wiring diagrams
K506EU K509EU K506EU

■ 製品仕様 K509EU

定格電圧 ~AC250V

定格電流 10AX

接続端子 screw terminals

スイッチタイプ 1極 1路/3路兼用タンブラー式 片切

保証期間 1年間

■ スイッチ種類

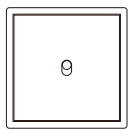

1 gang

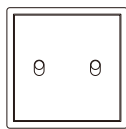

2 gang

※2連製品

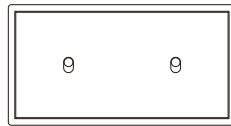

2 x 1 gang(横)



2 x 2 gang(横)

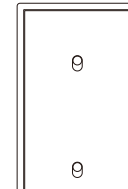

2 x 1 gang
(縦)

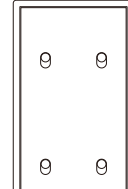

2 x 2 gang
(縦)

※2連製品につきましては、別途お問い合わせ下さい。

■ 寸法 (単位:mm)

cylinder

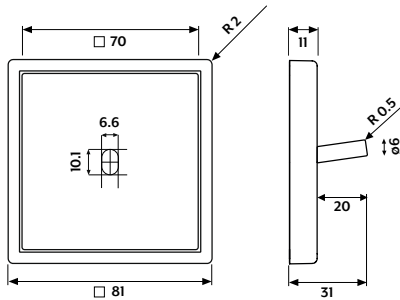

cone

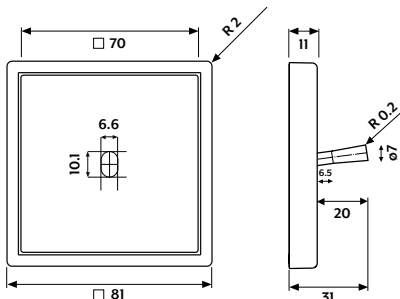

cube

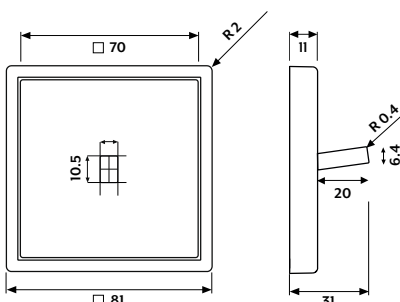

1gang

1連

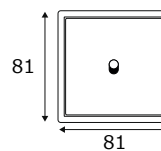

2gang

2連

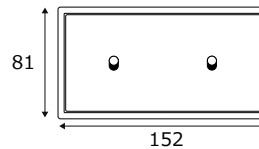

3gang

3連

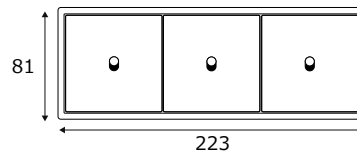

4gang

4連

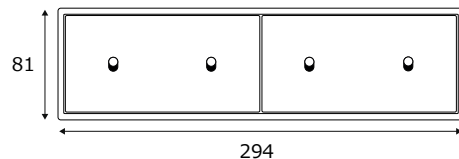

5gang

5連

